

ПЛАН ОБМЕРОВ М 1:100

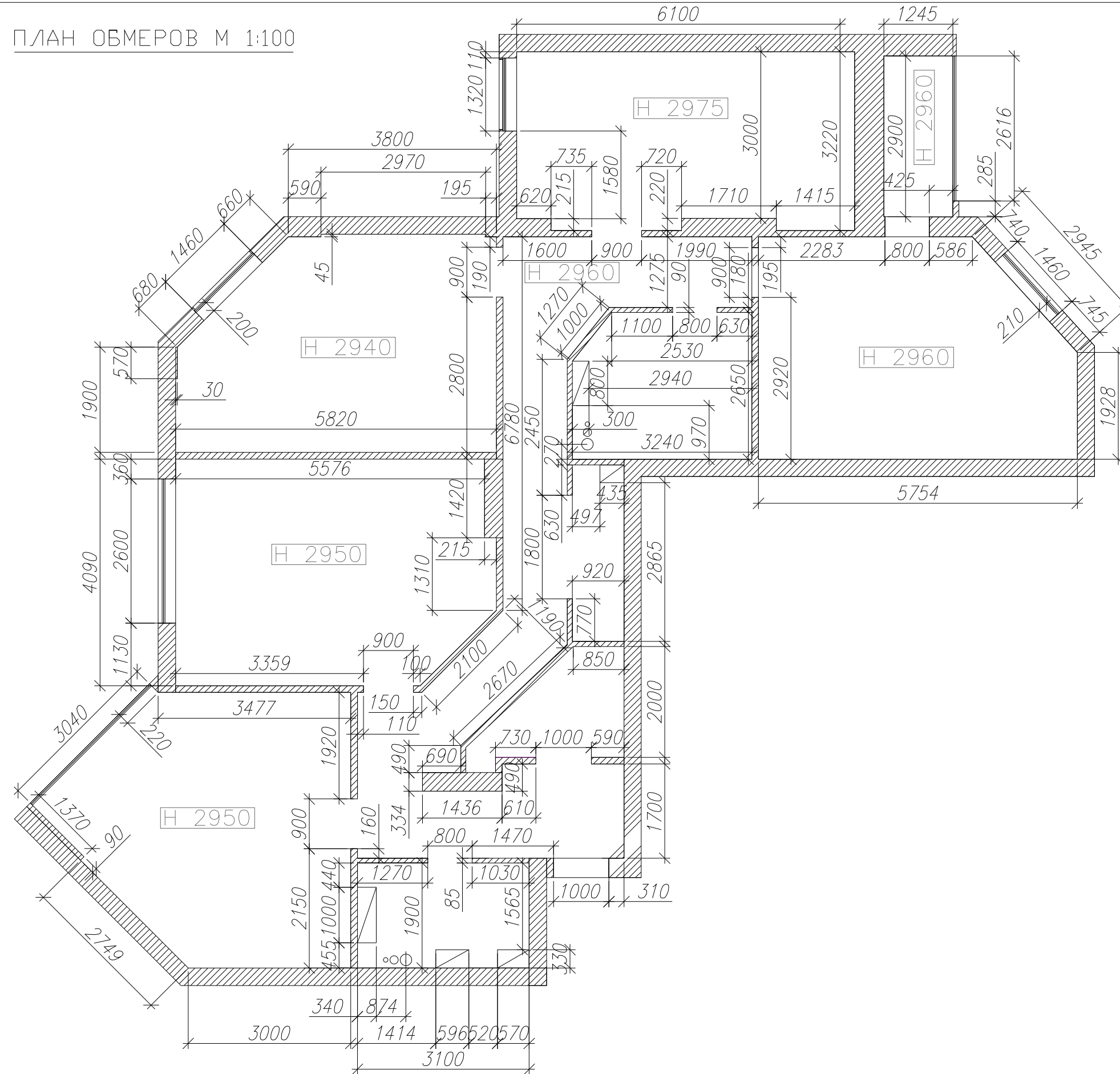

ПРИМЕЧАНИЕ:

○ ○ ○ Выход воды,
КАНАЛИЗАЦИЯ (D100)

▭ ВЕНТИЛЯЦИОННЫЙ КОРОБ

h 2960 ВЫСОТА ПОТОЛКОВ 2640ММ ОТ
УРОВНЯ ГРЯЗНОГО ПОЛА

ДИЗАЙН ПРОЕКТ ИНТЕРЬЕРА КВАРТИРА

ПЛАН ОБМЕРОВ

ДИЗАЙНЕР	МИХЕЕВА Е.С.		
ЗАКАЗЧИК			
СТАДИЯ РП	ФОРМАТ А3	ЛИСТ 1	ЛИСТОВ -

ЗОНАЛЬНОЕ ДЕЛЕНИЕ ПРОСТРАНСТВА М1:100

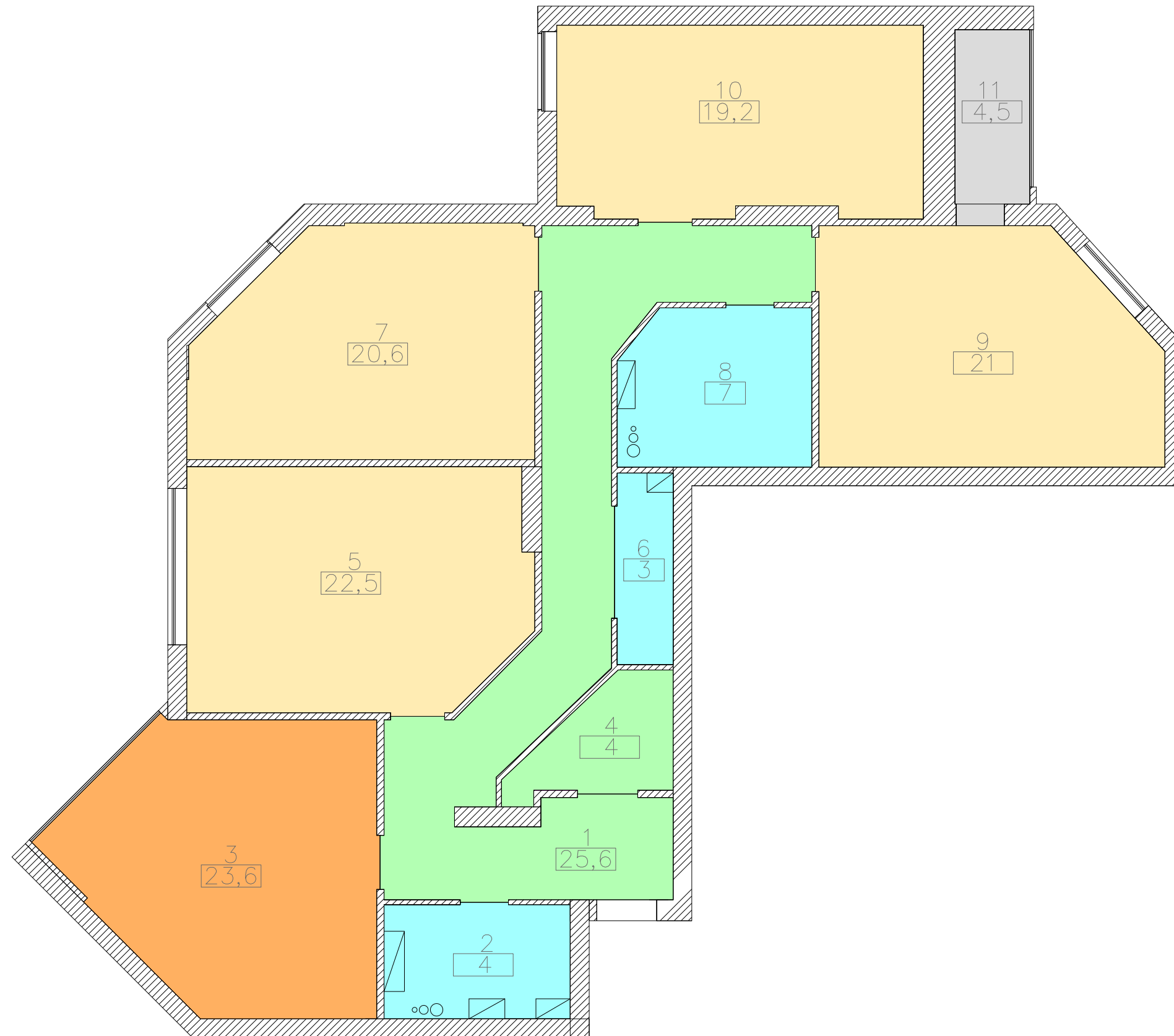

ПРИМЕЧАНИЕ:

- НЕЖИЛАЯ ПЛОЩАДЬ
БАЛКОН (11) S=4,5 м²
- КУХНЯ (3) S=23,6 м²
- МОКРЫЕ ЗОНЫ
МАЛЫЙ САНУЗЕЛ (2) S=4 м²
САНУЗЕЛ (8) S=7 м²
ПОСТИРОЧНАЯ (6) S=3 м²
- ВСПОМОГАТЕЛЬНЫЕ ЗОНЫ,
ХОЛЛ-КОРИДОР (1) S=25,6 м²
ГАРДЕРОБНАЯ (4) S=4 м²
- ОСНОВНЫЕ ЖИЛЫЕ ЗОНЫ
ГОСТЕВАЯ-КАБИНЕТ (5) S=22,5 м²
СПАЛЬНЯ 1 (7) S=20,6 м²
СПАЛЬНЯ 2 (9) S=21 м²
СПАЛЬНЯ 3 (10) S=19,2 м²

ДИЗАЙН ПРОЕКТ ИНТЕРЬЕРА КВАРТИРА

ЗОНИРОВАНИЕ

ДИЗАЙНЕР	МИХЕЕВА Е.С.		
ЗАКАЗЧИК			
СТАДИЯ РП	ФОРМАТ А3	ЛИСТ 2	ЛИСТОВ -

ПЛАНИРОВОЧНОЕ РЕШЕНИЕ М1:100

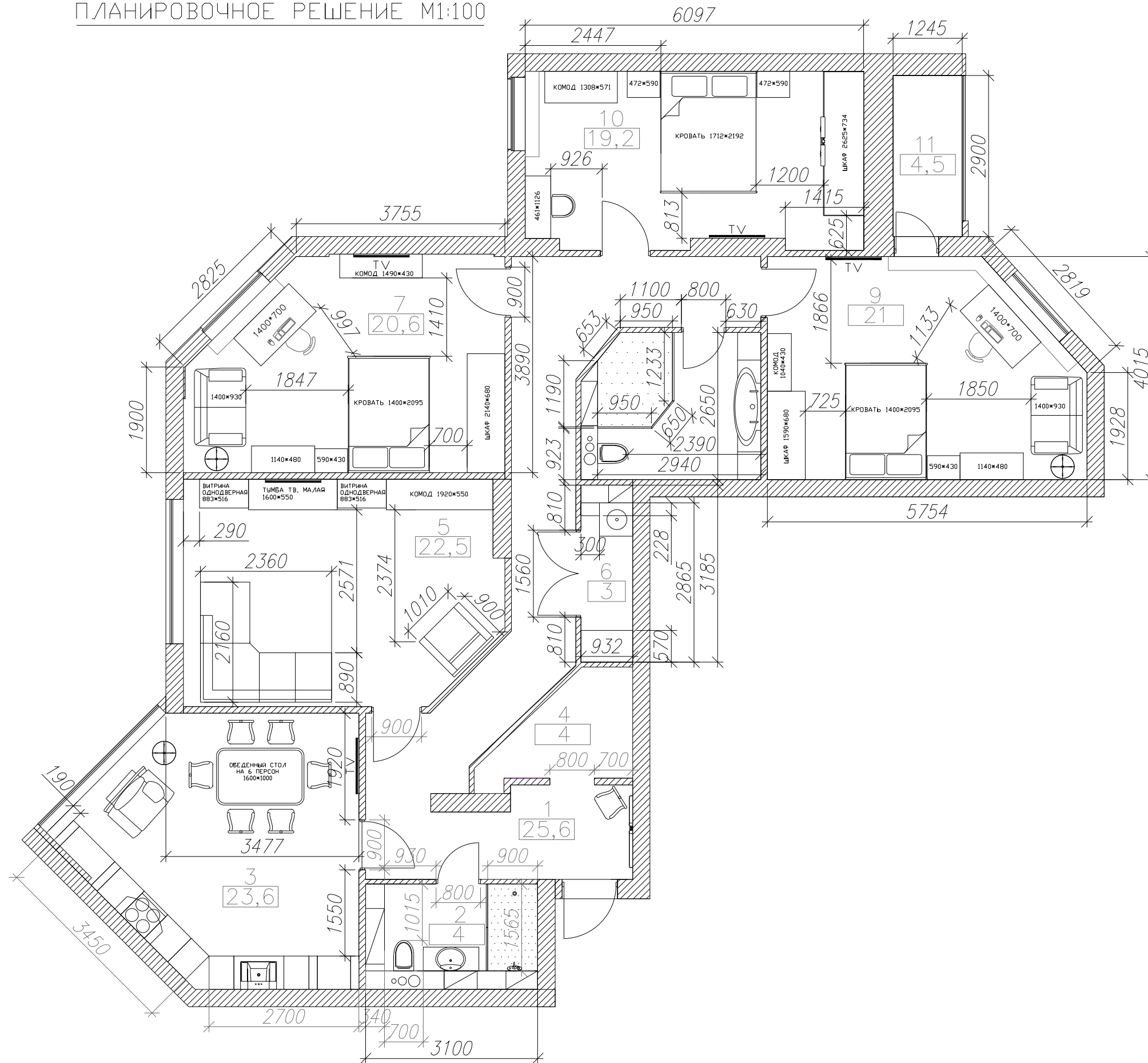

ПРИМЕЧАНИЕ:

ЭКСПЛИКАЦИЯ ПОМЕЩЕНИЙ

№	НАИМЕНОВАНИЕ	ПЛОЩАДЬ КВ.М
1	ХОЛЛ- КОРИДОР	25,6
2	САУЗЕЛ	4
3	КУХНЯ	23,6
4	ГАРДЕРОБНАЯ	4
5	ГОСТЕВАЯ-КАБИНЕТ	22,5
6	ПОСТИРОЧНАЯ	3
7	СПАЛЬНЯ-1	20,6
8	ВАННАЯ КОМНАТА	7
9	СПАЛЬНЯ-2	21
10	СПАЛЬНЯ-3	19,2
11	БАЛКОН	4,5
ИТОГО		155

ДИЗАЙН ПРОЕКТ ИНТЕРЬЕРА КВАРТИРА

ПЛАНИРОВОЧНОЕ РЕШЕНИЕ

ДИЗАЙНЕР	МИХЕЕВА Е.С.		
ЗАКАЗЧИК			
СТАДИЯ РП	ФОРМАТ А3	ЛИСТ 3	ЛИСТОВ -

ПЛАН РАСПОЛОЖЕНИЯ РОЗЕТОК М 1:100

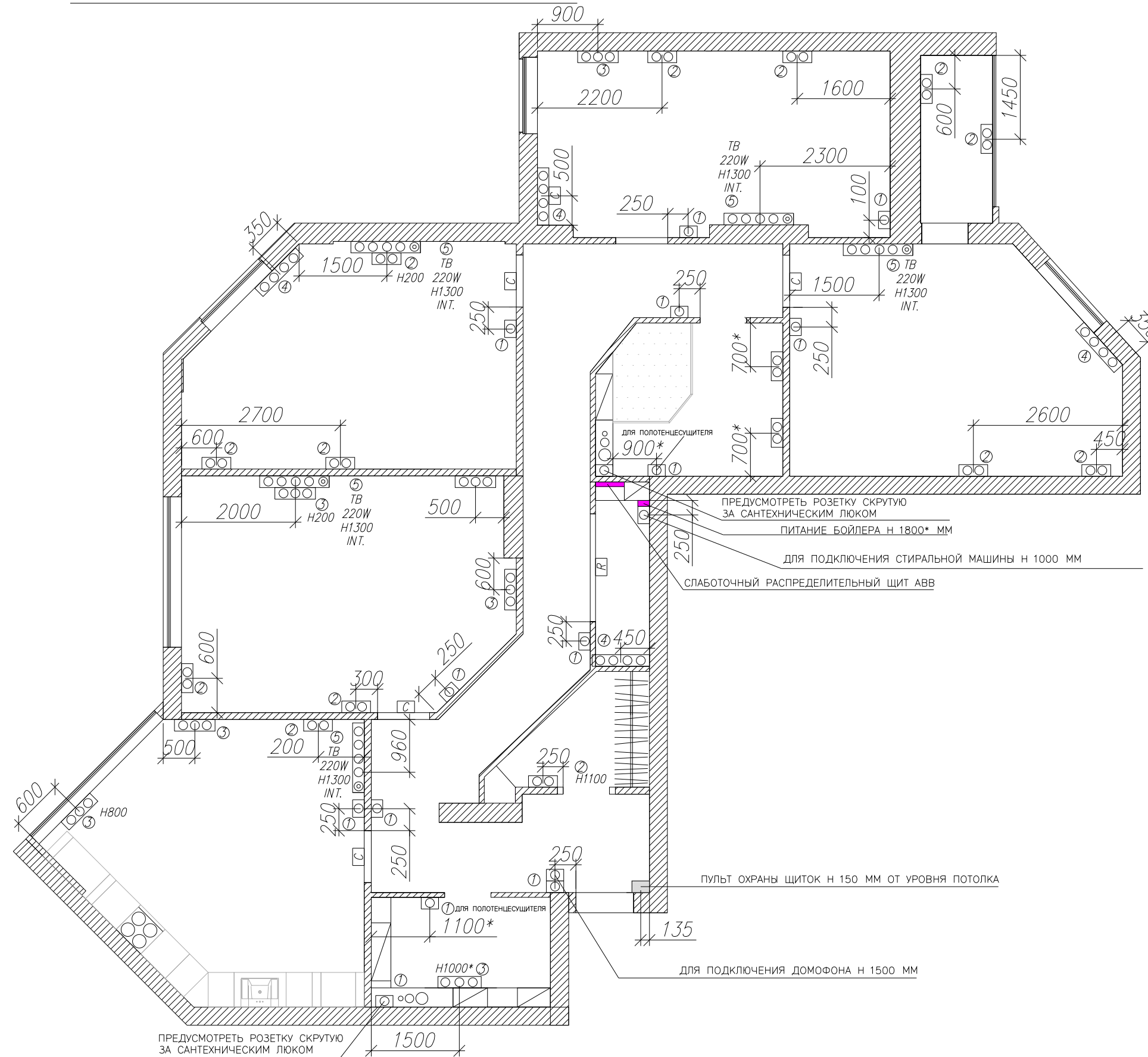

ПРИМЕЧАНИЕ:

-  ОДИНАРНАЯ ЭЛ. РОЗЕТКА
-  ДВОЙНАЯ ЭЛ. РОЗЕТКА
-  ТРОЙНАЯ ЭЛ. РОЗЕТКА
-  ЧЕТВЕРНАЯ ЭЛ. РОЗЕТКА
- ТВ** ТЕЛЕВИЗИОННАЯ АНТЕННА
- INT.** ИНТЕРНЕТ РОЗЕТКА
- R** РОУТЕР
- C** РОЗЕТКА КОНДИЦИОНЕРА

1) УСТАНОВКА РОЗЕТОК ВЫПОЛНЯЕТСЯ НА ВЫСОТЕ 200 ММ ОТ УРОВНЯ ЧИСТОГО ПОЛА, ЕСЛИ НА ПЛАНЕ НЕ УКАЗАНО ДРУГОЕ.

2) НА ПЛАНЕ УКАЗАНЫ РАССТОЯНИЯ ДО ЦЕНТРОВ РОЗЕТОК

3) В ВАННОЙ КОМНАТЕ УСТАНОВЛИВАЮТСЯ ВЛАГОЗАЩИТНЫЕ РОЗЕТКИ

4) *РАЗМЕР ТРЕБУЮЩИЙ УТОЧНЕНИЯ ПО МЕСТУ

5) УСТАНОВКА РОЗЕТОК ДЛЯ КОНДИЦИОНЕРА ВЫПОЛНЯЕТСЯ НА ВЫСОТЕ 2500 ММ ОТ УРОВНЯ ЧИСТОГО ПОЛА, ЕСЛИ НА ПЛАНЕ НЕ УКАЗАНО ДРУГОЕ

6) ВЫВОД РОЗЕТОК ДЛЯ КУХОННОГО ГАРНИТУРА ДОЛЖЕН ИДТИ В ПРОЕКТЕ ОТ ФИРМЫ ПОСТАВЩИКА КУХНИ

ДИЗАЙН ПРОЕКТ ИНТЕРЬЕРА КВАРТИРА

ПЛАН РАСПОЛОЖЕНИЯ РОЗЕТОК

ДИЗАЙНЕР	МИХЕЕВА Е.С.		
ЗАКАЗЧИК			
СТАДИЯ РП	ФОРМАТ А3	ЛИСТ 4	ЛИСТОВ -

ПЛАН РАСПОЛОЖЕНИЯ И СХЕМА РАБОТЫ ВЫКЛЮЧАТЕЛЕЙ М 1:100

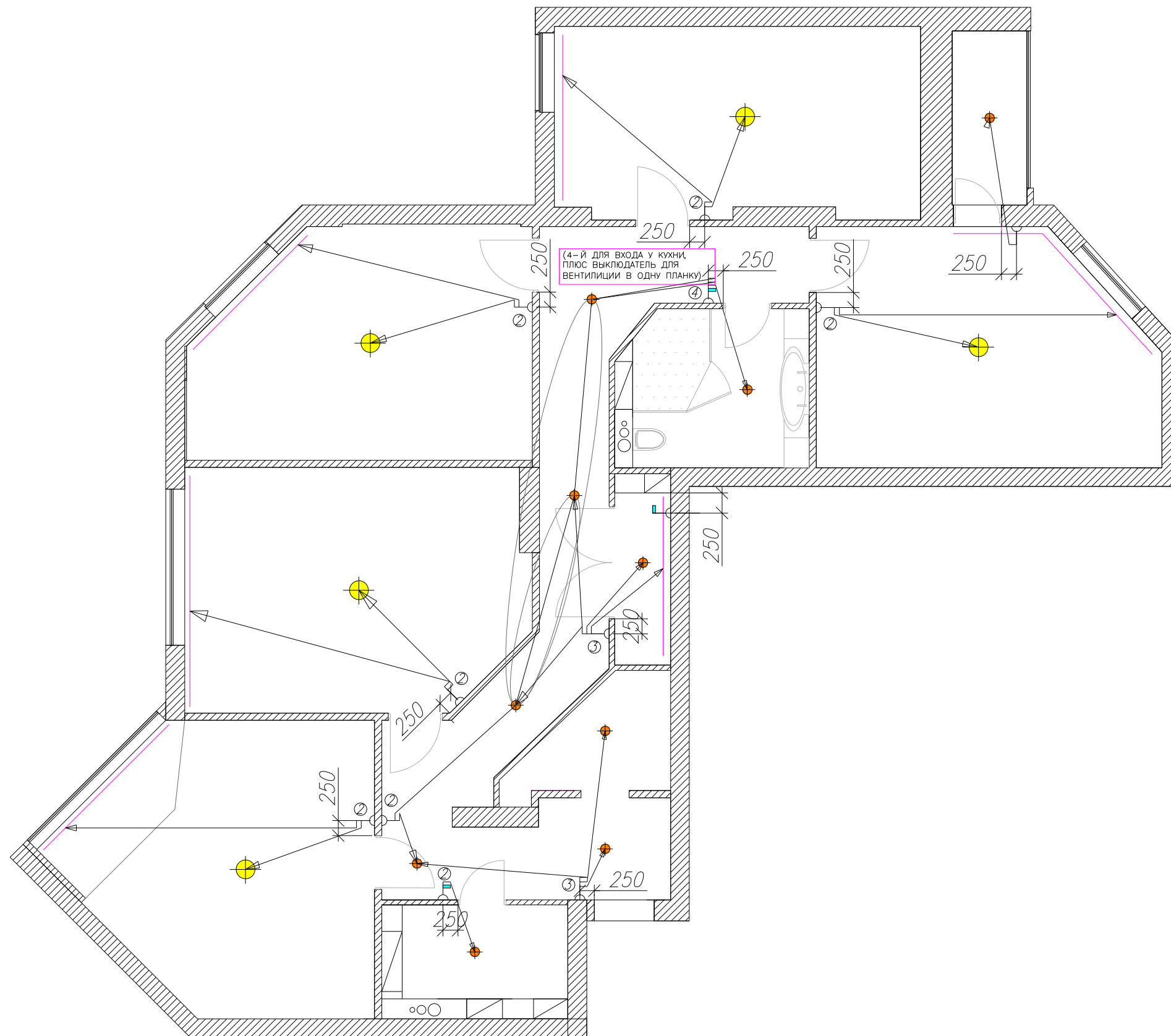

ПРИМЕЧАНИЕ:

- ①  ВЫКЛЮЧАТЕЛЬ ОДИНАРНЫЙ
- ②  ВЫКЛЮЧАТЕЛЬ ДВОЙНОЙ
- ③  ВЫКЛЮЧАТЕЛЬ ТРОЙНОЙ
-  ВЫКЛЮЧАТЕЛЬ ДЛЯ ВЕНТИЛЯЦИИ

1) ВСЕ ВЫКЛЮЧАТЕЛИ РАСПОЛОЖЕНЫ НА ВЫСОТЕ 900 ММ ОТ УРОВНЯ ЧИСТОГО ПОЛА, ЕСЛИ НА ПЛАНЕ НЕ УКАЗАНО ДРУГОЕ.

2) НА ПЛАНЕ ДАНЫ РАССТОЯНИЯ ДО ЦЕНТРОВ ВЫКЛЮЧАТЕЛЕЙ

3) ПРЕДУСМОТРЕТЬ ВЫКЛЮЧАТЕЛИ ДЛЯ ПОДСВЕТКИ КУХНИ, НА ОСНОВАНИИ ВЫБОРА КОНКРЕТНОЙ МОДЕЛИ КУХНИ

ДИЗАЙН ПРОЕКТ ИНТЕРЬЕРА КВАРТИРА
ПЛАН РАСПОЛОЖЕНИЯ И СХЕМА РАБОТЫ ВЫКЛЮЧАТЕЛЕЙ

ДИЗАЙНЕР	МИХЕЕВА Е.С.		
ЗАКАЗЧИК			
СТАДИЯ РП	ФОРМАТ А3	ЛИСТ 5	ЛИСТОВ -

ПЛАН ЗАПОЛНЕНИЯ ДВЕРНЫХ ПРОЕМОВ И СХЕМА ОТКРЫВАНИЯ ДВЕРЕЙ М 1:100

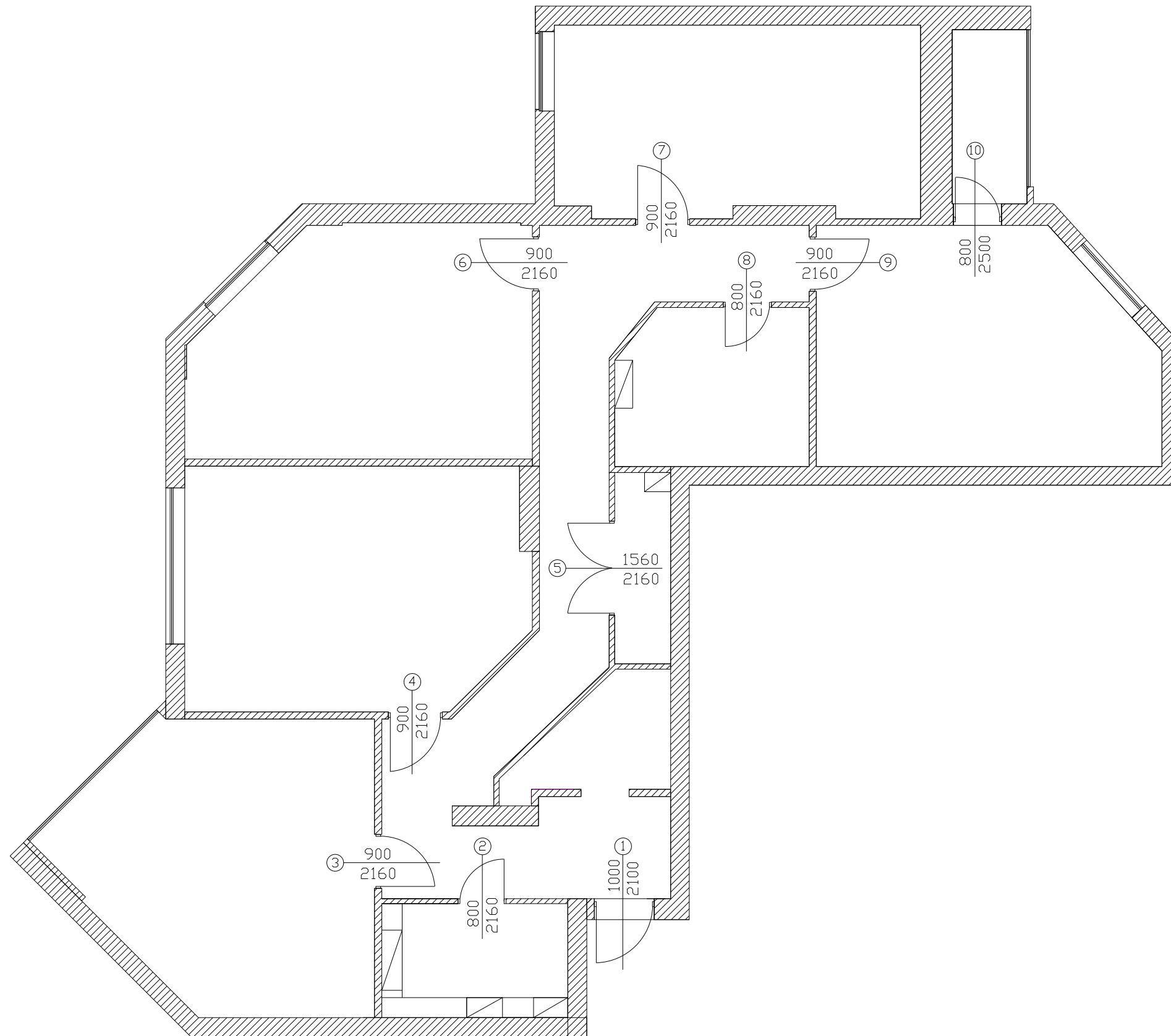

ПРИМЕЧАНИЕ:

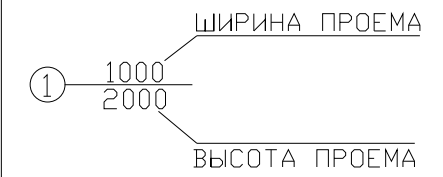

- ① ВХОДНАЯ ДВЕРЬ
- ②-⑨ МЕЖКОМНАТНЫЕ ДВЕРИ
- ⑩ БАЛКОННАЯ ДВЕРЬ

1) ВСЕ РАЗМЕРЫ НА ПЛАНЕ ДАНЫ ОТ УРОВНЯ ЧИСТОГО ПОЛА

ДИЗАЙН ПРОЕКТ ИНТЕРЬЕРА КВАРТИРА
ПЛАН ЗАПОЛНЕНИЯ ДВЕРНЫХ ПРОЕМОВ
И СХЕМА ОТКРЫВАНИЯ ДВЕРЕЙ

ДИЗАЙНЕР	МИХЕЕВА Е.С.		
ЗАКАЗЧИК			
СТАДИЯ	ФОРМАТ	ЛИСТ	ЛИСТОВ
РП	А3	6	-

ПЛАН ПОЛА С УКАЗАНИЕМ ТИПА НАПОЛЬНЫХ ПОКРЫТИЙ М 1:100

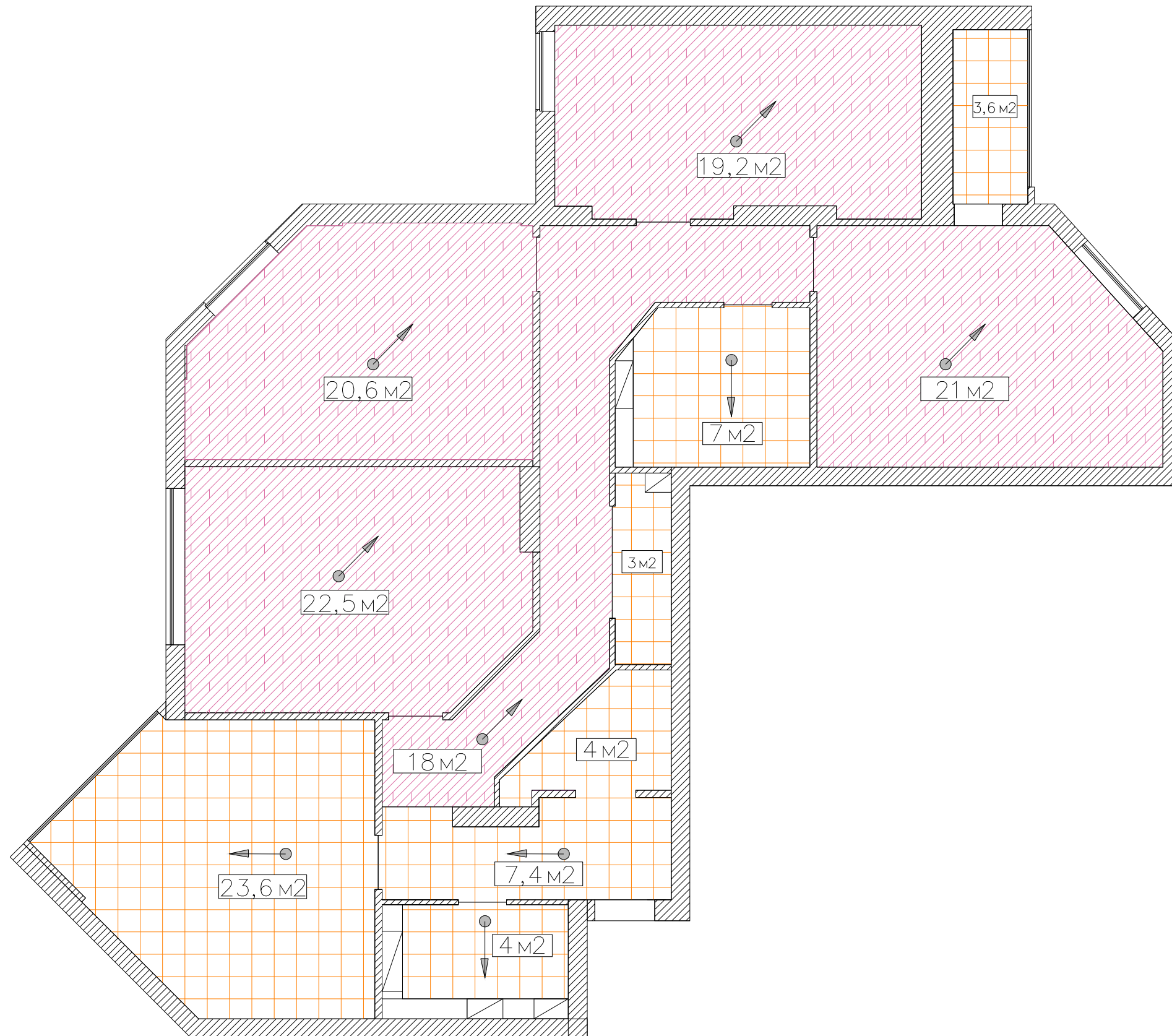

ПРИМЕЧАНИЕ:

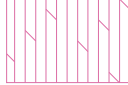
 ПАРКЕТ /ПАРКЕТНАЯ ДОСКА
ОБЩАЯ ПЛОЩАДЬ
S=101,3 м²

ИЗ НИХ:

- ХОЛЛ S=18 м²
- ГОСТИНАЯ S=22,5 м²
- СПАЛЬНЯ S=19,2 м²
- ДЕТСКАЯ СПАЛЬНЯ 1 S=20,6 м²
- ДЕТСКАЯ СПАЛЬНЯ 2 S=21 м²

 ПЛИТКА
ОБЩАЯ ПЛОЩАДЬ
S=52,6 м²

ИЗ НИХ:

- ХОЛЛ S=7,4 м²
- КУХНЯ S=23,6 м²
- САМУЗЕЛ S=4 м²
- ГАРДЕРОБНАЯ S=4 м²
- ХОЗ. ПОМЕЩЕНИЕ S=3 м²
- БОЛЬШОЙ САМУЗЕЛ S=7 м²
- БАЛКОН S=3,6 м²

 НАПРАВЛЕНИЕ УКЛАДКИ

* ПЛОЩАДИ ПРИВЕДЕНЫ БЕЗ ЗАПАСА НА НАРЕЗКУ ОБЫЧНАЯ НОРМА РАСХОДА ПЛЮС 10%-15%

ДИЗАЙН ПРОЕКТ ИНТЕРЬЕРА КВАРТИРА

ПЛАН ПОЛА

ДИЗАЙНЕР	МИХЕЕВА Е.С.		
ЗАКАЗЧИК			
СТАДИЯ РП	ФОРМАТ А3	ЛИСТ 7	ЛИСТОВ -

ПЛАН ТЕПЛЫХ ПОЛОВ М 1:100

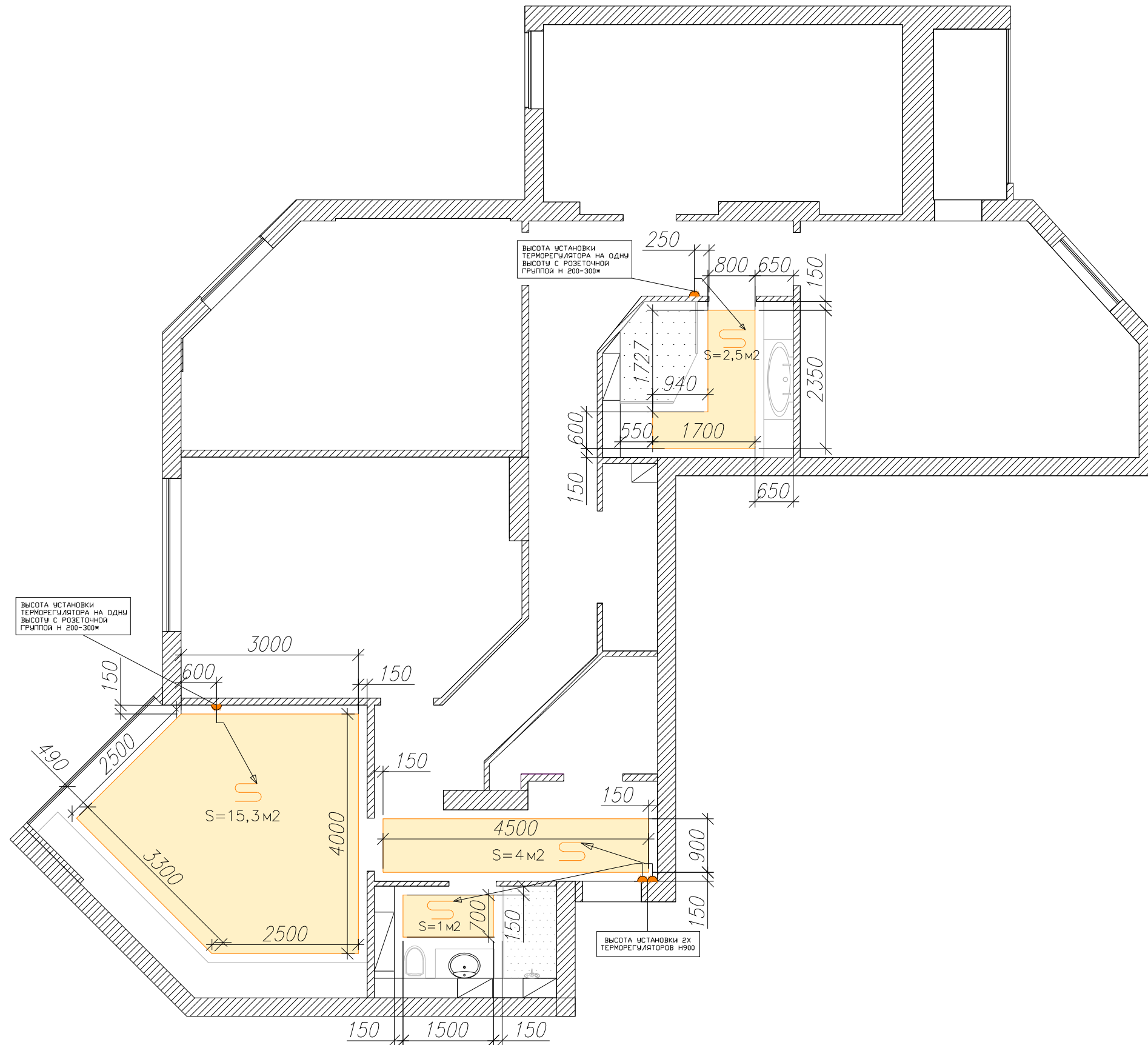

ПРИМЕЧАНИЕ:

 УСТАНОВКА ТЕПЛЫХ ПОЛОВ
ОБЩАЯ ПЛОЩАДЬ S=22,8м2

ИЗ НИХ:

- ХОЛЛ S=4м2
- МАЛЫЙ САМУЗЕЛ S=1м2
- КУХНЯ S=15,3м2
- БОЛЬШОЙ САМУЗЕЛ S=2,5м2

 ТЕРМОСТАТ ТЕПЛОГО ПОЛА

ДИЗАЙН ПРОЕКТ ИНТЕРЬЕРА КВАРТИРА
ПЛАН ТЕПЛЫХ ПОЛОВ

ДИЗАЙНЕР	МИХЕЕВА Е.С.		
ЗАКАЗЧИК			
СТАДИЯ РП	ФОРМАТ А3	ЛИСТ 8	ЛИСТОВ -

ПЛАН РАСКЛАДКИ ПЛИТКИ. МАЛЫЙ С/У М 1:100

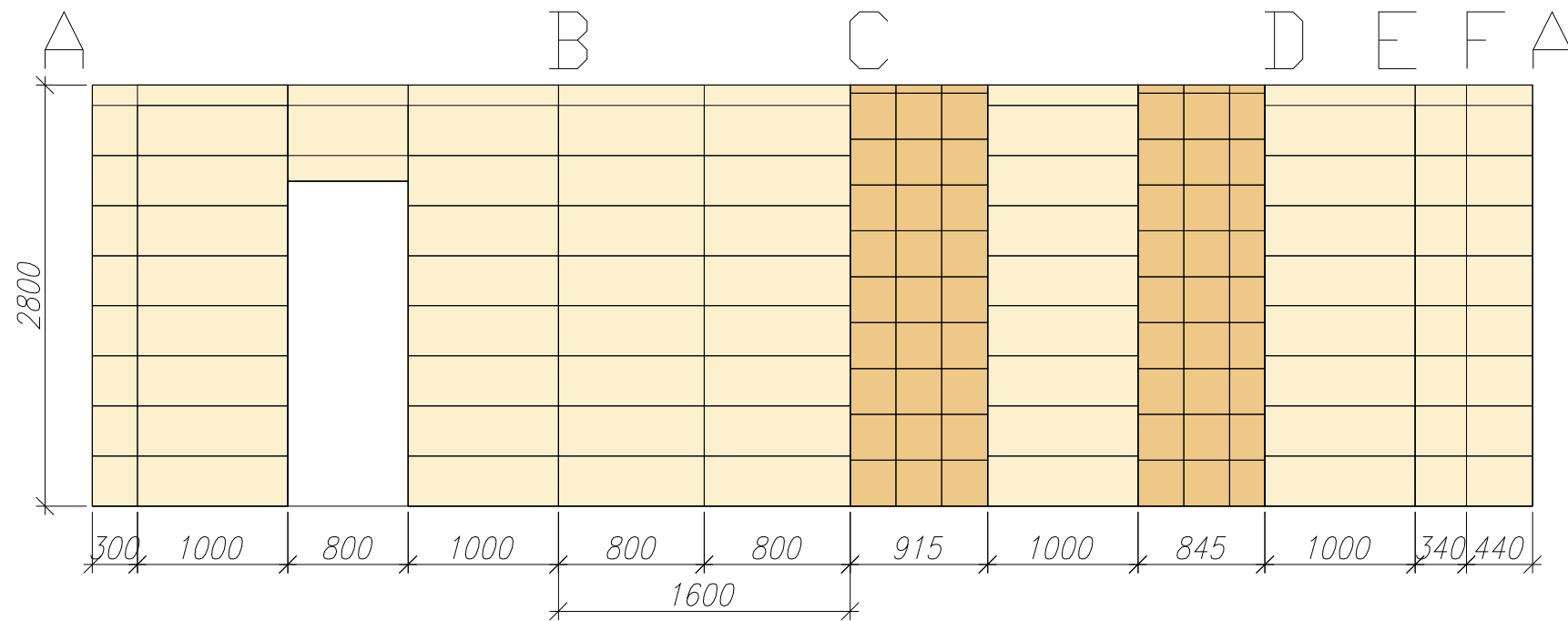
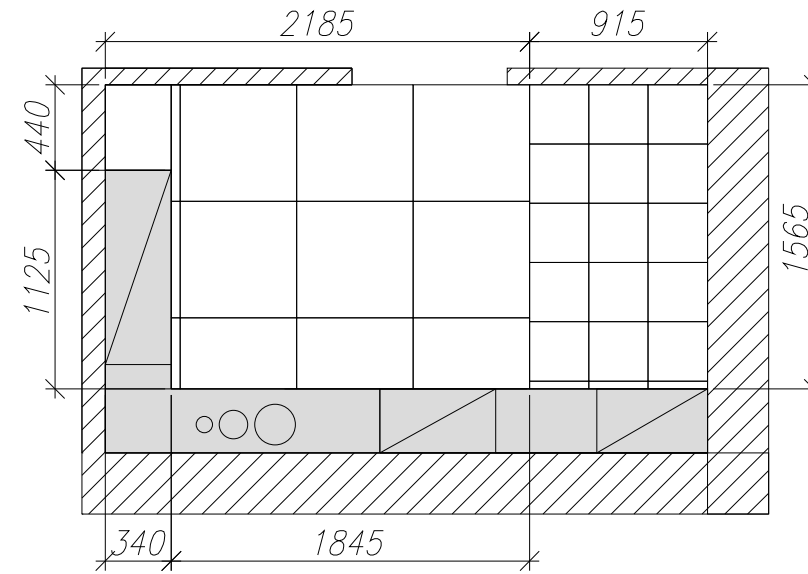
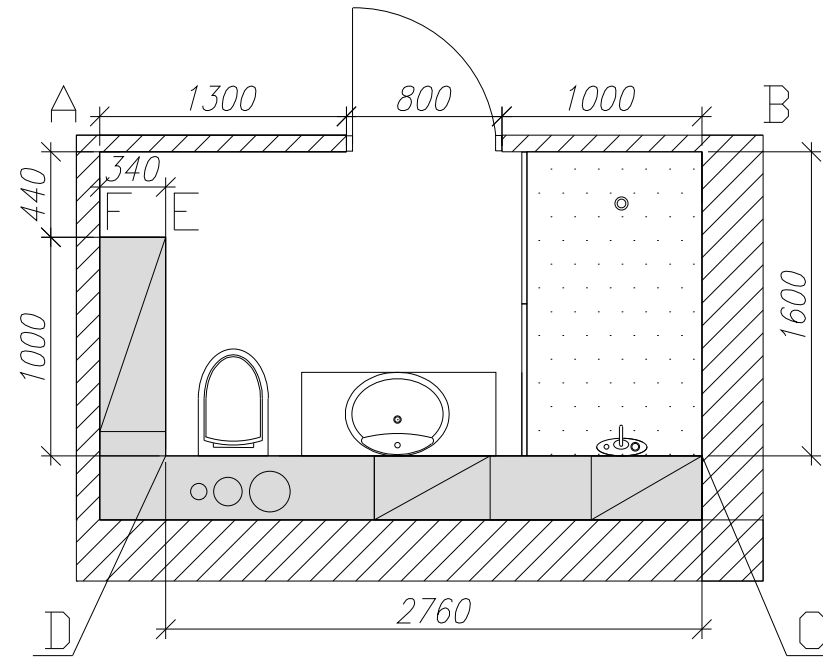

ПРИМЕЧАНИЕ:



НАСТЕННАЯ ПЛИТКА
VENIS CAPPUCCINO BEIGE
100*33,3
S=20 M2



НАПОЛЬНАЯ ПЛИТКА
60*60
S=3 M2



МОЗАИКА
COLORI VIVA
CV20083
30,5*30,5
S=6,5 M2

ПЛОЩАДИ ПРИВЕДЕНЫ БЕЗ
ЗАПАСА НА НАРЕЗКУ
ОБЫЧНАЯ НОРМА РАСХОДА ПЛЮС 10%-15%

ДИЗАЙН ПРОЕКТ ИНТЕРЬЕРА КВАРТИРА
ПЛАН РАСКЛАДКИ ПЛИТКИ. МАЛЫЙ С/У.

ДИЗАЙНЕР	МИХЕЕВА Е.С.		
ЗАКАЗЧИК			
СТАДИЯ РП	ФОРМАТ А3	ЛИСТ 9	ЛИСТОВ -

ПЛАН ПОТОЛКА М 1:100

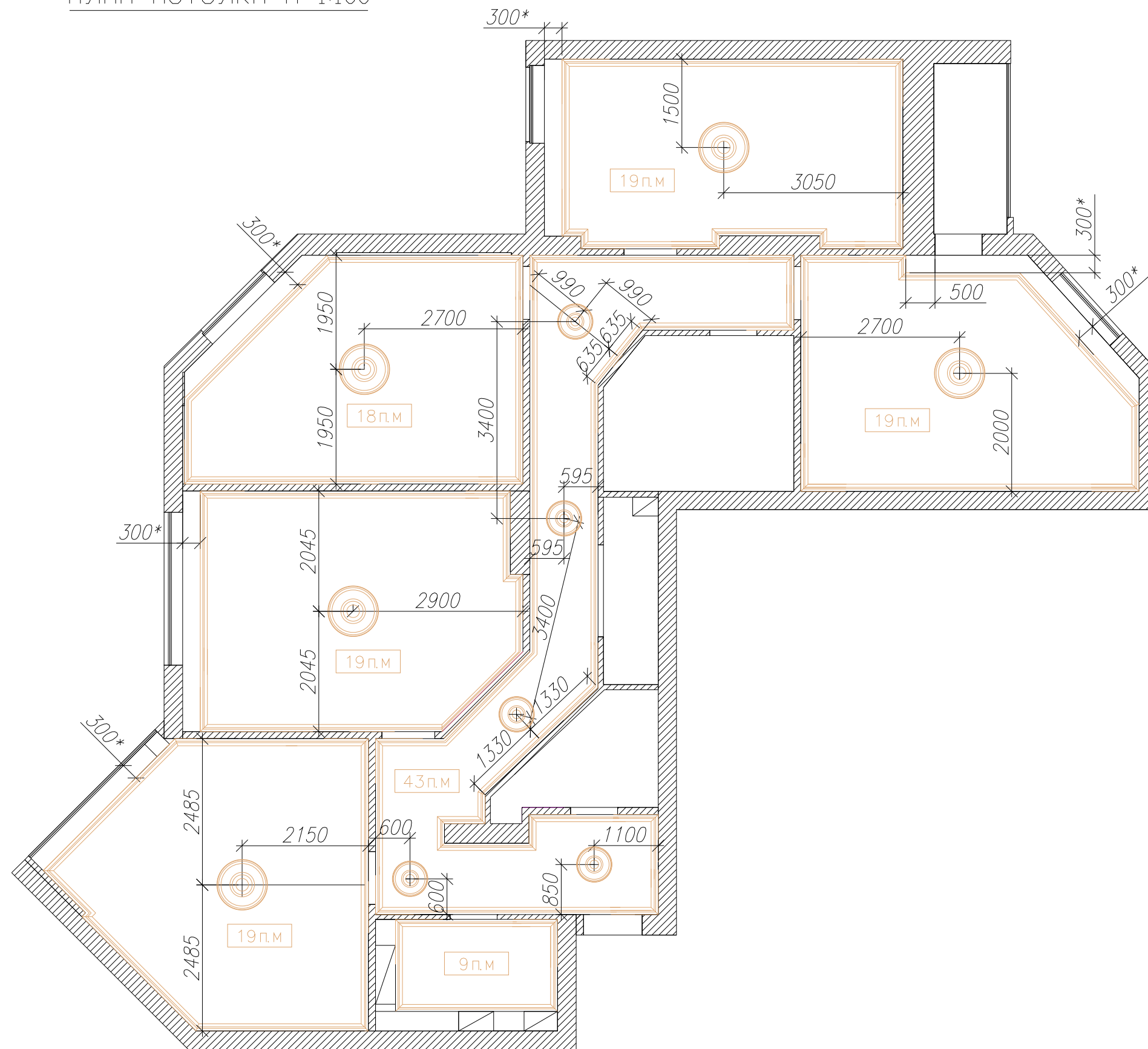

ПРИМЕЧАНИЕ:

P ОБЩИЙ ПЕРИМЕТР ДЛЯ КРЕПЛЕНИЯ ПОТОЛОЧНЫХ КАРНИЗОВ P=146 М

ИЗ НИХ:

- КОРИДОР=43 П.М.
- САМУЗУЛ=9 П.М.
- КУХНЯ=19 П.М.
- ГОСТИНАЯ=19 П.М.
- ДЕТСКАЯ СПАЛЬНЯ 1=18 П.М.
- ДЕТСКАЯ СПАЛЬНЯ 2=19 П.М.
- СПАЛЬНЯ=19 П.М.



КАРНИЗ



ПОТОЛОЧНАЯ РОЗЕТКА

* РАЗМЕР ОТСТУПА ДЛЯ МОНТАЖА КАРНИЗОВ ВЫБИРАТЬ НА ОСНОВАНИИ ВЫБРАННОЙ МОДЕЛИ И ТИПА ШТОР

ДИЗАЙН ПРОЕКТ ИНТЕРЬЕРА КВАРТИРА

ПЛАН ПОТОЛКА

ДИЗАЙНЕР	МИХЕЕВА Е.С.		
ЗАКАЗЧИК			
СТАДИЯ	ФОРМАТ	ЛИСТ	ЛИСТОВ
РП	А3	10	-

СМЕТА

НАИМЕНОВАНИЕ	ПРОИЗВОДИТЕЛЬ	РАЗМЕР	КОЛ-ВО	ЦЕНА ТЫС.РУБ
№1 ХОЛЛ-КОРИДОР				
Плитка напольная BOSCHETTO WENGE 89.8X14.8	Германия	89.8X14.8	7м2	17 500
Декоративная штукатурка BIANCA ARGENTO	Италия		25м2	22 000
Зеркало Sole Armonia Armobil	Италия	диаметр 1260	1 шт	21 000
Краска белая Dufa	Германия		12 м2	18 000
Подвесной светильник AKIRA 0781 арт.0781	Испания		2 шт	24 700
Межкомнатные двери Union СЕРИЯ: VERONA МОДЕЛЬ: VERONA PB	Италия		4 шт	148 000
№2 Ванная комната				
Плитка напольная ANTIQUE Newker Ceramics	Испания	50X50	4м2	11 250
Плитка настенная RAINBOW ITT Ceramic	Испания	55X25	12м2	42 300
Унитаз-компакт Villeroy & Boch D'Novo 5658 1001	Германия		1 шт	31 400
Душевая кабина Eago DZ1002F11	Германия		1 шт	76 900
Точечный светильник Chianti FD1009RB FEDE	Испания		4 шт	12 000
№3 Спальня-кабинет				
Обои Eldorado VP 880, 885	Франция		35м2	87 000
Паркетная доска Parquet Prime, арт. PRIME318	Германия		19м2	51 300
Стол письменный 5078 "900" (Morelato)	Италия	180X90X78	1 шт	80 000
Двуспальная кровать Cattelan Italia Patrick	Италия	166X173X183	1 шт	192 000
Прикроватная тумба Patrick Milano	Италия	50X50X85	2 шт	94 000
Люстра 7063 Barovier&Toso	Италия		1 шт	62 000
Бра Dsgona ELEGANTE 708614	Италия		2 шт	17 400
Банкетка Fratelli Barri	Италия		1 шт	18 700
№4 Гостиная-кухня				
Обои Vintage Leather RM 790	Франция		38м2	92 000
Паркетная доска Goodwin, Тик, арт. PGW14	Германия		20м2	60 800
Угловой диван Rive Gauche LIGNE ROSET	Италия	196X192X82	1 шт	270 000
Кухня Carlotta Treo Cucine	Италия	360X60X95	1 шт	420 000

Итого по смете: 1 870 250

ДИЗАЙН ПРОЕКТ ИНТЕРЬЕРА КВАРТИРА

СМЕТА

ДИЗАЙНЕР	МИХЕЕВА Е.С.		
ЗАКАЗЧИК			
<u>СТАДИЯ</u> РП	<u>ФОРМАТ</u> А3	<u>ЛИСТ</u> 11	<u>ЛИСТОВ</u> 11